



トップチェーンユニット

新発売

令和4年8月

第270号

WinCSminiはベルト搬送の困り事を解決

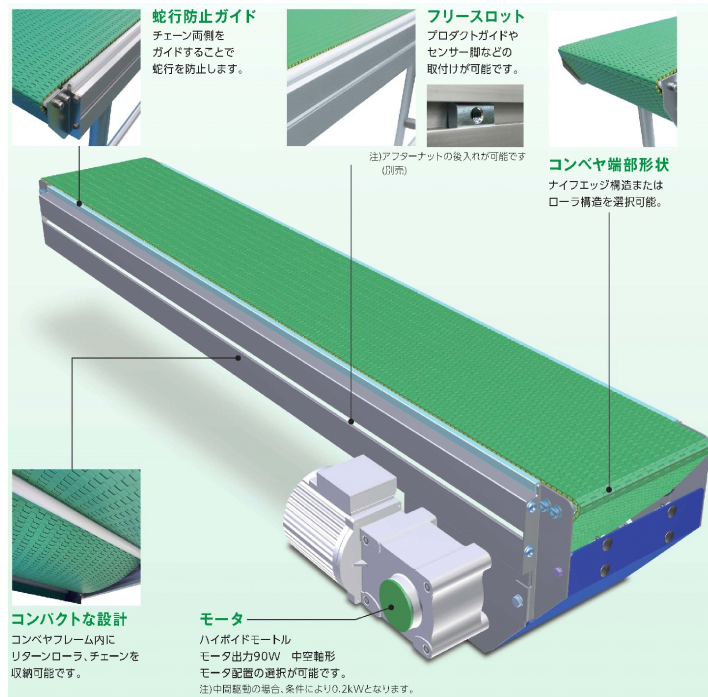

蛇行防止ガイド
チェーン両側をガイドすることで蛇行を防止します。

フリースロット
プロダクトガイドやセンサー脚などの取付けが可能です。

コンベヤ端部形状
ナイフエッジ構造またはローラ構造を選択可能です。

コンパクトな設計
コンベヤフレーム内にリターンローラ、チェーンを収納可能です。

モータ
ハイボイドモートル
モータ出力90W 中空形
モータ配線の選択が可能です。
注)中間駆動の場合、条件により0.2kWとなります。

形番表示例

形式	チェーン種類	チェーン仕様	チェーン幅	長さ	モータ容量	モータ配置	減速比	走行レール	コンベヤ端部形状	駆動方式
WM	0705	LFG	150	2500	A09	L	30	S1	NNH	1 D

仕様表

	0705	1515	1516
①チェーン種類	0705	1515	1516
②最大積載量 kg ¹⁾	30		40
③チェーン仕様	LFG: 低摩擦・耐摩耗	ALF: 超低摩擦・耐摩耗	
④チェーン幅 mm	50・100・150・200・250・300		
⑤機長 mm ²⁾	ヘッド駆動: 500~4000 中間駆動: 1000~4000 1mm単位でご指定ください		
⑥モータ容量 W ³⁾	90	200	
⑦モータ配置 ⁴⁾	左	右	
⑧減速比	1/15	1/20	1/30 1/40 1/50
⑨走行レール ⁵⁾	なし 有		
⑩コンベヤ端部形状	ナイフエッジ構造 ローラ構造		
⑪駆動方式	ヘッド駆動 中間駆動		

本体仕様(A)(B)(C)を選択ください。オプションパーツ(D)(E)もご用意しております。

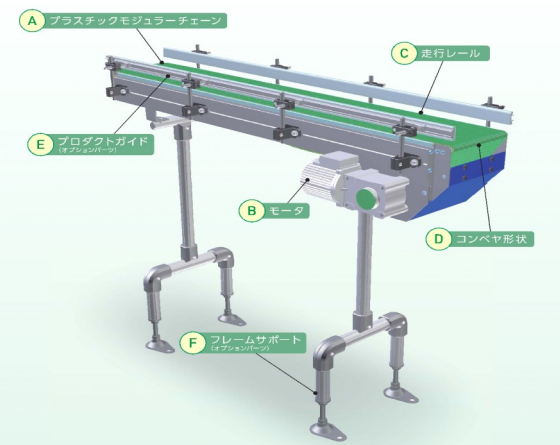

A プラスチックモジュラーチェーン

C 走行レール

E プロダクトガイド

B モータ

D コンベヤ形状

F フレームサポート

- ◎コンベヤの設計が不要で形番選定のみで手配可能
- ◎搬送物のアキュムレーションが可能
- ◎切継ぎ作業が容易で部分補修メンテナンス時間短縮
- ◎ノーズバーの使用によりスムーズな乗移りが可能
- ◎スプロケット駆動のため安定した搬送が可能



SUS316L製セットカラー



- ◇業界初！耐薬品性に優れたSUS316L製セットカラーを標準化
- ◇ご要望多かったSUS316L製セットカラーを標準化
- ◇耐薬品性が必要なお客様へ！SUS316L製セットカラーを追加ラインアップ

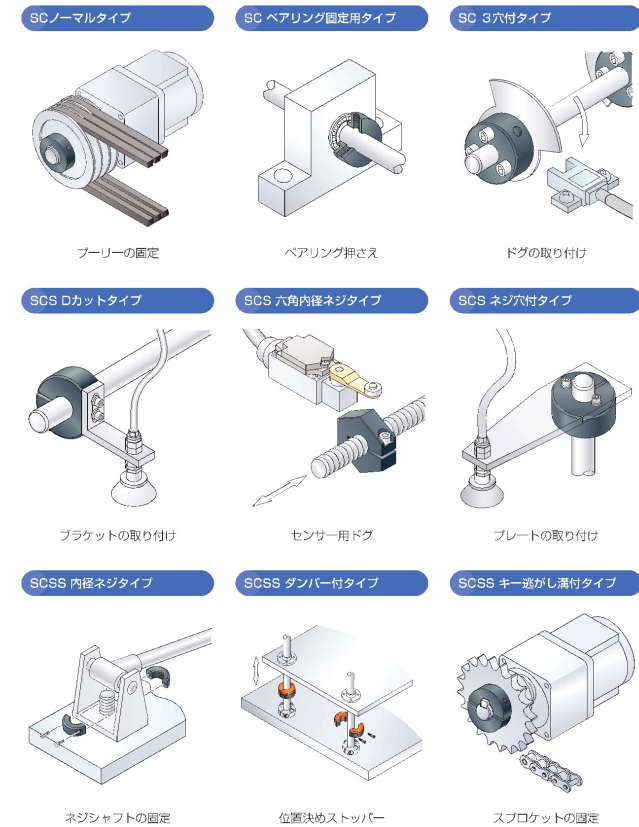

SC ノーマルタイプ

SC ヘアリング固定用タイプ

SC 3穴付タイプ

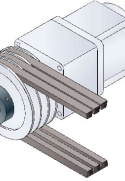

プーリーの固定

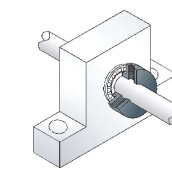

ヘアリング押さえ

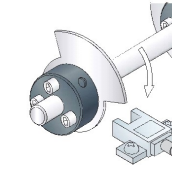

ドグの取り付け

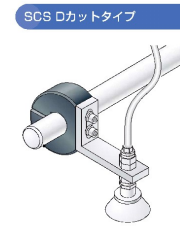

ブラケットの取り付け

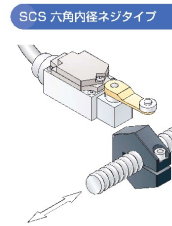

センサー用ドグ

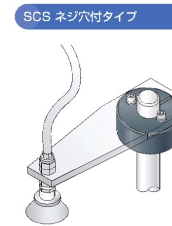

プレートの取り付け



ネジシャフトの固定

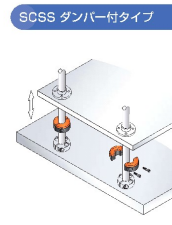

位置決めストッパー

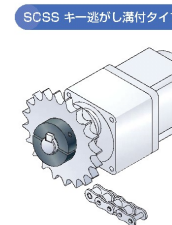

スプロケットの固定

食品機械・半導体製造設備に最適
従来品と比較して耐食性・耐薬品性に優れた新素材カラー
スリットタイプ・セパレートタイプの2形状を、ご用意しています

一般道や高速道路上で「静かに」と書かれた看板を見かける事がありますが、その時はどうすれば良いのでしょうか？一般的には急発進、急減速、警笛を不要に鳴らす事を控え、赤ちゃんも安心出来る環境作りに協力お願いしますとの事だそうです。



大阪支店

大阪市西区立売堀2-3-8

TEL(06)6541-1331/FAX(06)6541-1778

URL:<http://www.nagara.co.jp>

京滋支店・北九州支店・博多営業所・姫路事務所